

Garageport

# Monteringsanvisning

Det här behöver du	2
Innan du monterar	3
Montering av garageport	4

# Det här behöver du

Långt vattenpass

Skruvdragare

Torx-bits

Insexnycklar

Drevremсор

Fuktspärrande underlägg, t.ex tjärpapp

Ev. cylinder, cylinderbehör och handtag om detta inte beställts tillsammans med garageporten

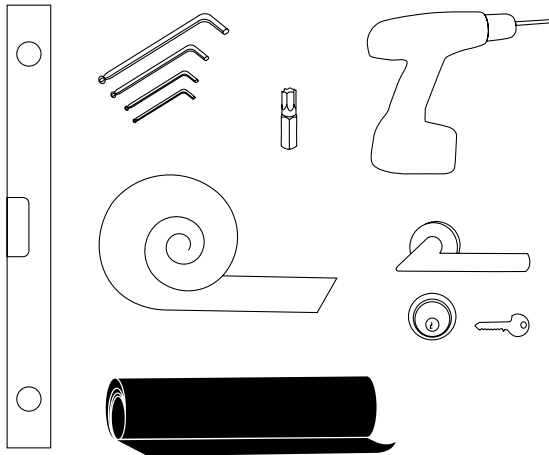

# Innan du monterar ...

## Förvaring av dörrar

1. Garageportar ska förvaras torrt, skyddade från nederbörd.
2. Låt aldrig dörren ligga direkt på golv utan placera t.ex. frigolit under dörren.
3. Löst levererade beslag och tillbehör ska lagras inomhus.

## Vägghålets mått

Vägghålets mått ska vara 15-30 mm större än karmens yttermått för att få plats att dreva/täta mellan karm och vägg. Avstånd mellan dörr och vägg bör vara lika stort på samtliga sidor.

## Infästningsmetod och väggmaterial

1. Till allt montage ska medföljande karmhylsor användas eller motsvarande hylsa som uppfyller krav enligt SS 817332.
2. Samtliga fästhål skall användas och alla skruvar ska kunna fästas ordentligt i underlaget. Väggen kan behöva förstärkas för att kunna uppnå detta.
3. Medföljande skruv är avsedd för montage i träregel och betong inte porösa material exempelvis lättbetong. Betongväggar och väggar i porösa material kan behöva kompletteras med plugg.

## Rekommenderad skruvlängd

Träregel och betong: min 60 mm (skruven ska gå minst 45 mm in i väggstommen).

Porösa väggmaterial, t.ex. lättbetong: min 130 mm (skruven ska gå minst 115 mm in i väggstommen).

Vald monteringsmetod ska medge efterjustering av karmen för att garantier ska gälla.

# Montering av garageport

Placera alltid karmen på en fuktspärr t.ex. tjärpapp. Kontrollera att överstycket är i våg. Karmen monteras valfritt enligt bild A alt. B.

Karm som monteras enligt bild A är att rekommendera då man slipper fukt som tränger in underifrån när karmen hänger ut. Monteras karmen enligt bild A bör en borstlist fästas på dörrbladet för att eliminera drag.

1

Bild B. Karmen sågas ur med en såg, så att dörrbladet kommer att möta vinkeljärnet. Häng på karmsidorna på dörrbladen och markera med en penna den bit som ska sågas ur. Detta ska göras när portbladen och karmarna ligger ner. Behandla karmens ändträ i underkant mot fukt.

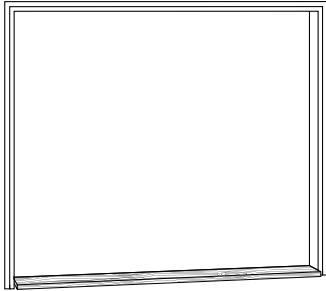
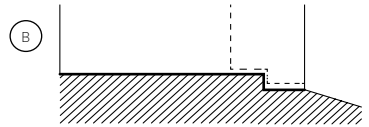
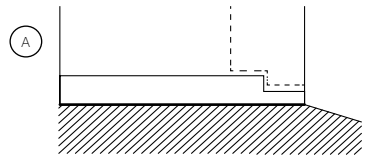

2

Kapa en bräda lika lång som överstycket minus karmarnas tjocklek, detta underlättar ett vinkelrätt montage. Brädan ska ligga mellan karmsidorna vid montering.

3

Skruva ihop karmens överstycke med karmsidorna. Använd de medföljande skruvarna (5x90mm). Förborra och skruva i 1 st skruv uppifrån och 1st från sidan.

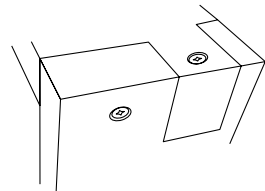

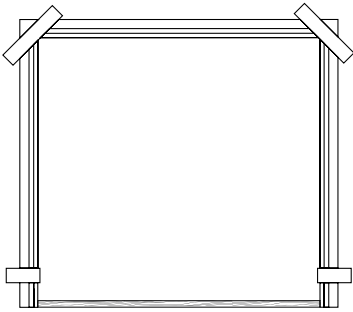

4

Justera så att karmen hamnar rätt i djupled.

Tips! För att minska risken att karmen faller ut kan klossar fästas som stöd på utsidan.

5

Skruva ut karmhylsorna mot vägghållets sidor. Samtliga karmhylsor ska kunna ligga an mot väggen så att man uppnår ett stumt montage.

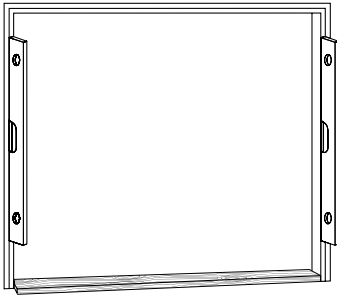
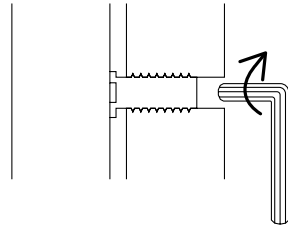

6

Kontrollera med ett långt vattenpass att karmsidorna är helt raka och varken lutar in mot garaget eller ut mot utsidan. Kontrollera även att karmsidorna är raka och inte buktar inåt eller mot mitten. Springan mellan karm och vägg ska vara jämn runt om 7,5-15mm. Justera vid behov med hjälp av karmhylsorna.

7

Kryssmät karmen för att säkerställa att karmen står rätt. Detta är uppnått när båda diagonalmåtten är lika. Justera vid behov med hjälp av karmhylsorna.

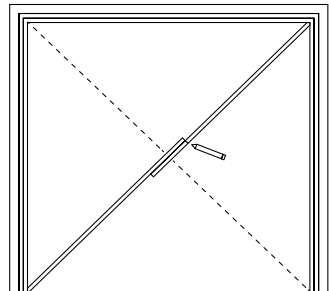

8

Skruva fast karmen i väggen. Samtliga infästningshål i karmsidor och överstycke ska användas. Använd skruv som fäster ordentligt i det aktuella väggmaterialet. (se avsnitt "innan du monterar" för rekommendation).

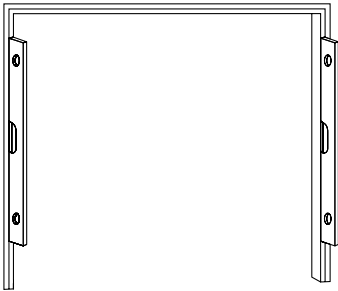
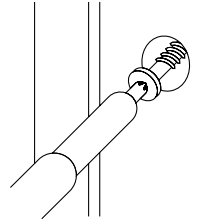

9

Kontrollera åter med vattenpass att karmen är rak i alla sidor enligt anvisningar. Justera monteraget vid behov genom att lossa skruv och hylsa, kontrollera på nytt och skruva ut hylsan och skruva i skruven. OBS! Att på detta sätt säkerställa att karmen sitter rakt monterad är helt avgörande för täthet och funktion.

10

Dra åt monteringskruvarna. Haka på det passiva dörrbladet och häng sedan i det aktiva dörrbladet.

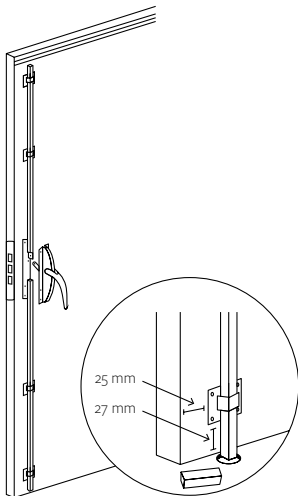

11

På insidan av det passiva dörrbladet skall den medlevererade garageregeln monteras. Regels handtag placeras enligt bild, 25 mm från dörrbladets kant, markera med penna.

Fäll upp handtagsregeln och haka i den övre stången. Dörrbladet skall kunna öppnas utan att stången tar i överstycket. Markera och skruva fast stängernas fästen med medföljande skruv.

Markera i överstycket för plåtblecket. Använd stämjärn och hugg ur för blecket, skruva fast. Borra hål i golvet för den nedre stången. Stängerna kan kapas till lämplig längd om de är för långa.

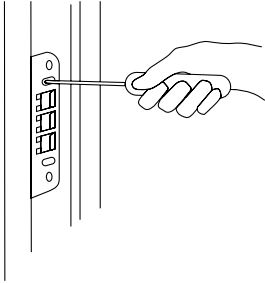

12

För att justera stängningstrycket och få dörrbladen att ligga i liv med varandra kan man behöva justera slutblecket. Den invändiga delen av blecket är rörlig och går att justera i djupled genom att lossa slutbleckets båda justerskruvar.

13

Klipp av tätningslisten på den passiva dörren, lämna någon cm så att det tätar hela vägen.

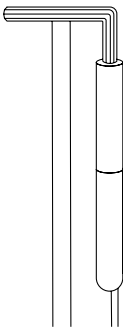
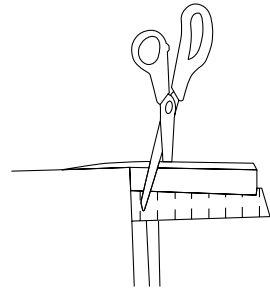

14

Kontrollera att springan mellan karm och dörrblad är jämn runt om. Springan ska vara 2-3 mm runt hela dörrbladet och mellan det aktiva och passiva dörrbladet. För att uppnå detta kan dörrbladet höjjusteras med hjälp av gångjärnen. Skruva av gångjärnslocket och justera med hjälp av insetnyckel. Dörren rör sig upp vid rörelse medsols och ner när man vider motsols. Se till att alla gångjärn justeras lika mycket.

Tips! Gångjärnen kan även ställas i sidled. Lossa gångjärnsskruvarna på karmdelen lite grann och justera i sidled genom att skruva ut torxskruvarna. Dra åt gångjärnsskruvarna efter avslutad justering.

15

Täck infästningshålen med medföljande täckplugg.

16

Dreva/täta runt om karmen och täck med foder.

För mer information se vår hemsida angående montering och skötsel.

[www.diplomatdorrar.se](http://www.diplomatdorrar.se)

